

9000 *Pro*

USB 2.0 Interface



Einbau- und Bedienungsanleitung:

1. Einbauanleitung
2. Installation der Treiber
3. Bedienungshinweise
4. Anwendungsbeispiele

Wichtiger Hinweis: Der Einbau sollte nur vom Fachpersonal durchgeführt werden, Für Schäden die durch unsachgemäßen Einbau hervorgerufen werden, übernehmen wir keinerlei Haftung.

1. Einbauanleitung:

1.1 Einbau des USB-Boards:

Legen Sie den 9000Pro auf die Oberseite. Nun Lösen Sie die 8 Schrauben von dem Deckel unter dem Festplatte und Plug-in Boards liegen. Nehmen Sie den Deckel ab (siehe Bild):

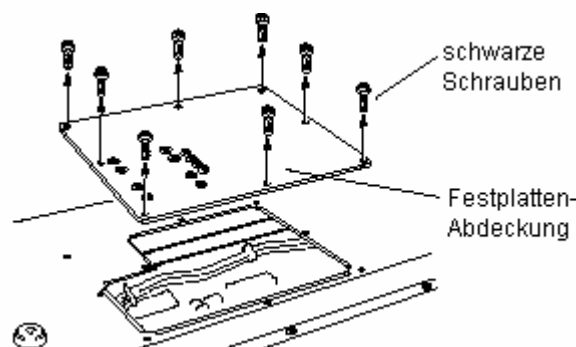

Lösen Sie nun die Festplatte von dem Metaldeckel.

Legen Sie auf die vier Löcher an denen die Festplatte festgeschraubt wird, vier der beiliegenden Abstandshalter, legen Sie das USB Board darauf und schrauben es zusammen mit dem Abdeckblech fest.

Stecken Sie nun das Flachbandkabel vom USB Board auf die Festplatte, und schließen das Kabel mit der USB Buchse an das USB Board an.

Eine Risszeichnung verdeutlicht es im eingebauten Zustand:

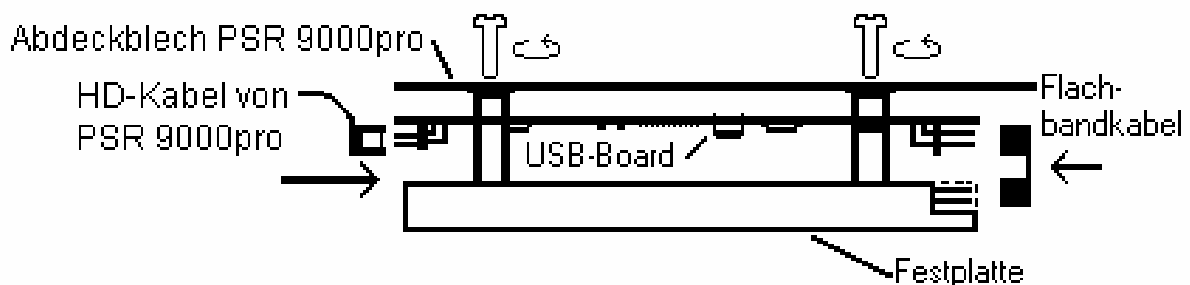

Wichtig: Achten Sie darauf das daß Kabel nun um 180 Grad verdreht auf das USB-Board gesteckt wird. Ein Pin, das sogenannte Key Pin, fehlt am USB Board, an dieser Stelle befindet sich dann auch kein Loch in dem HD Kabel vom 9000Pro.

Befestigen Sie nun das graue Kabel mit der USB Buchse am USB Board.

Nun schrauben Sie noch das Blech unter denen die Simms eingebaut werden ab und führen das Kabel mit der USB Buchse bis zu der Öffnung mit den Simms durch. Schrauben Sie nun die Festplattenabdeckung inklusive USB Board und Festplatte wieder fest. (Siehe Bild: Lösen Simm Abdeckung)

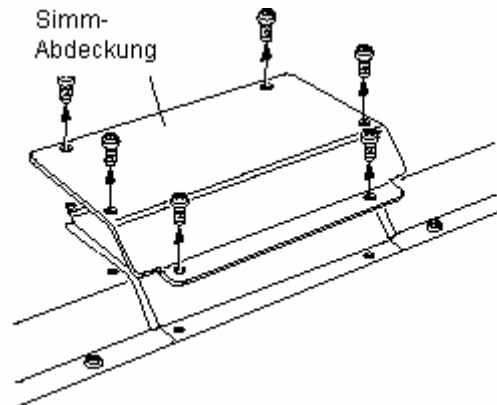

Wenn Sie wollen können Sie nun einen ersten Test des System vornehmen:

- 1.) Schalten Sie den 9000Pro ein. Nun sollten Sie ein Laufgeräusch der Festplatte hören und dann wie gewohnt auf die Festplatte vom 9000Pro ansprechen können.
- 2.) Sie können nun die USB Buchse mit USB Kabel und eingeschaltetem Computer verbinden. Das Interface sollte nun erkannt werden, fahren Sie fort wie unter Installation der Treiber beschrieben.

1.2 Einbau der USB Buchse:

Die USB Buchse wird in das Blech für die Simm Abdeckung eingebaut.

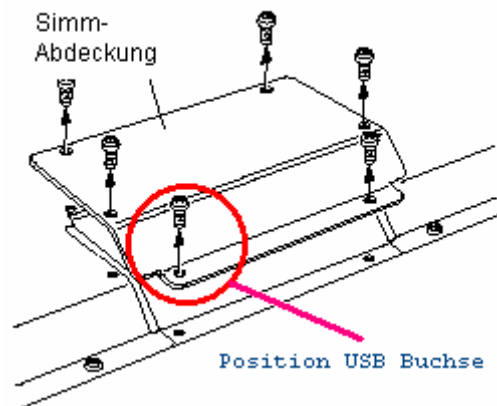

Der beste Platz dafür ist die Schräge. Dabei wird die USB Buchse so eingebaut das Sie neben den Simms liegt.

Hierzu müssen Sie nun 3 Löcher in das Abdeckblech bohren. Dazu benutzen Sie am Besten die folgende Schablone:

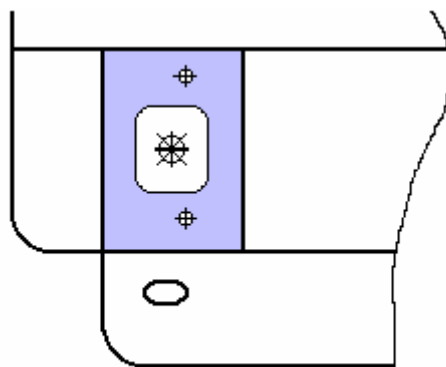

Bohren Sie erst alle drei Löcher mit einem 3mm Bohrer, dannach das mittlere Loch auf 10mm Durchmesser aufbohren.

Schrauben Sie nun die USB Buchse an dem Blech fest und bauen es wieder in den 9000Pro ein.

Wenn Sie die Erweiterung inklusive Abdeckblech bestellt haben so tauschen Sie einfach die Simm Abdeckung gegen die Abdeckung mit USB Buchse aus.

2. Installation der Treiber

2.1 Installation der Treiber unter Windows XP

Der Computer ist an und das Keyboard ist ausgeschaltet, beide Geräte sind über USB miteinander verbunden. Schalten Sie das Keyboard an die Treiber installieren sich automatisch. Dies wird durch einige Sprechblasen wie „neue Hardware gefunden“ etc angezeigt.

Gehen Sie auf Start/Systemsteuerung/klassische Ansicht. Öffnen Sie System und gehen Sie auf die Registrierte Hardware. Öffnen Sie den Geräte-Manager und gehen Sie auf Laufwerke. Wählen Sie nun Ihre 9000er Festplatte aus. Drücken Sie nun die rechte Maustaste und gehen auf Eigenschaften. Unter Richtlinien wählen Sie  Für schnelles Entfernen optimieren aus.

2.2 Installation der Treiber unter Windows Millennium und Windows 2000

Windows Millennium bringt die USB Treiber gleich mit, damit sie sich ordnungsgemäß installieren gehen Sie bitte wie folgt vor:

- 1.) Schalten Sie den Computer ein und den PSR9000/9000Pro aus. Dann verbinden Sie beide Geräte mit dem USB Kabel.
- 2.) Schalten Sie nun den PSR9000/9000Pro ein. Nach einer Weile erscheint auf dem Monitor: „Neue Hardware gefunden - USB Massenspeichergerät“ und danach „Neue Hardware gefunden -Festplattentyp USB Device“. Danach öffnen sich Fenster mit den PSR9000/9000Pro Laufwerken.
- 3.) In der rechten unteren Ecke erscheint nun neben der Uhrzeit das Symbol  15:34. Klicken Sie mit der Maus darauf erscheint nun „Stopp USB Datenträger“. Nun klicken Sie direkt auf „Stopp USB-Datenträger“ und es erscheint: „Das Gerät USB-Datenträger kann jetzt entfernt werden“ , klicken Sie auf Ok.
- 4.) Nun können Sie das PSR9000/9000Pro ausschalten oder die USB Verbindung trennen.

2.2 Installation der Treiber unter Windows 98 und Windows 98SE

Bitte benutzen Sie keine älteren Windows Versionen, wir können hier keine Ordnungsgemäße Funktion garantieren. Das Keyboard ist ausgeschaltet und der Rechner ist an. Verbinden Sie beide Geräte mit beiliegendem USB Kabel.

- 1.) Schalten Sie den PSR9000/9000Pro an. Nun erscheint die Meldung: „Neue Hardware gefunden - „ musitronics USB Interface“ , klicken Sie „Weiter“ an.
- 2.) Legen Sie die Treiberdiskette in Ihr Diskettenlaufwerk Wählen Sie nun: Nach dem besten Treiber für das Gerät suchen , (empfohlen). „Weiter“ anklicken.
- 3.) Aktivieren Sie nur das Kästchen „Diskettenlaufwerke“ mit einem Haken und gehen Sie wieder auf „Weiter“.
- 4.) Es folgt: Die Treiberdatei für folgendes Gerät wird gesucht:
- musitronics PSR9000/9000Pro USB Interface -
„Der Beste Treiber kann nun installiert werden“. Die Position des Treibers A:\MTUSBINT.INF. Klicken Sie auf „Weiter“.
- 5.) Nun Klicken Sie noch „Fertig stellen“ an. Nach kurzer Zeit, es wird kurz der Typ Ihrer Festplatte im PSR9000/9000Pro angezeigt, folgt: Dieser Assistent sucht nach neuen Treibern für - Den Typ Ihrer Festplatte - USB Device. Klicken Sie auf „Weiter“.
- 6.) Wählen Sie wieder: Nach dem besten Treiber für das Gerät suchen, (empfohlen) und dann „Weiter“ anklicken.
- 7.) Aktivieren Sie wieder nur das Kästchen „Diskettenlaufwerke“ mit einem Haken und gehen Sie wieder auf „Weiter“.
- 8.) Es folgt: Die Treiberdatei für folgendes Gerät wird gesucht:
- musitronics PSR9000/9000Pro Storage Device -
„Der Beste Treiber kann nun installiert werden“. Die Position des Treibers A:\MTNTMAP.INF. Klicken Sie auf „Weiter“.
- 9.) Nun klicken Sie noch auf „Fertig stellen“ nach kurzer Zeit öffnen sich für jede PSR9000/9000Pro Partition ein Fenster das Ihnen den Inhalt der Festplatte im Keyboard anzeigt.

2.4 Installation der Treiber unter MAC OS X und MAC OS9.2

Auch das Apple Macintosh Betriebssystem **MAC OS X** bringt die Treiber mit.

- 1.) Schalten Sie den MAC ein und den PSR9000 aus. Verbinden Sie beide Geräte mit dem US-Kabel.
- 2.) Nun Schalten Sie den PSR9000 ein. Nach ca. 10 bis 20 Sekunden erscheinen dann die PSR9000 Laufwerke auf dem Computer Monitor.

3. Bedienungshinweise zum PSR-9000/9000Pro USB-INTERFACE:

WICHTIGER HINWEIS: Für etwaige Datenverluste die durch Verwendung der musitronics PSR9000/9000Pro USB Schnittstelle entstehen, können wir in keinster weise verantwortlich gemacht werden, noch ist die Erhebung etwaiger Schadensersatzansprüche möglich.

Unterbrechen Sie niemals während einer Laufenden Übertagung über USB den Datenstrom durch herausziehen des USB Kabels oder durch Ausschalten des Keyboard oder Computers. Ein Datenverlust könnte die Folge sein !

Warten Sie immer bis der PC oder der PSR9000/9000Pro mit Ihrem Datenzugriff fertig ist, dies wird auf dem Bildschirm bzw. auf dem PSR9000/9000Pro Display angezeigt. Ein gleichzeitiger Daten-Zugriff ist technisch nicht möglich!

Achtung: Sollte sich während der Datenübertragung der PSR9000/9000Pro Screensaver aktivieren so verhindert er eine ordnungsgemäße Datenübertragung über die USB-Schnittstelle. Wie empfohlen daher den Screensaver im PSR-9000 zu deaktivieren. Dies geschieht auf folgende Weise: Drücken Sie den Knopf „Function“ und dann gehen Sie ins Menü Utility. Hier gehen Sie auf die Page time. Schalten Sie nun den Screensaver auf „Never“ und speichern die Einstellung im Flash-Rom.

Unter Umständen, je nach Festplattentyp, könnte es Probleme bei aktivierter „Auto Load“ Funktion geben. Verbinden Sie in diesem Fall erst das USB Kabel nachdem die AutoLoad Dateien geladen wurden.

Stellen Sie den Parameter HD SLEEP TIME (ab PSR9000 OS3.0 und 9000Pro OS2.0) nicht auf „NEVER“. Sonst erkennt der PC die Festplatte nicht nach dem einschalten. Bei den Einstellungen von 15sec bis 60min gibt es keine Probleme.

Hinweise zum Dateisystem PSR9000/9000Pro

Verwenden Sie keine Sonderzeichen wie ü,ä,ö etc zur Namensgebung. Des Weiteren ist zu beachten das der PSR9000/9000Pro nur Dateinamen bis zu einer Länge von 10 in den meisten Menüs anzeigt und in einem Ordner maximal 250 Files gespeichert werden können.

Wichtig: Einstellen als Wechseldatenträger (Win98 und Win ME)

Unter der Systemsteuerung / System /Geräte Manager auswählen und dann Laufwerke öffnen. Hier wählen Sie nun die Festplatte des PSR9000/9000Pro aus und klicken Sie auf Eigenschaften. Wählen Sie Einstellungen aus und versehen Sie austauschbarer Datenträger mit einem Häkchen. Danach müssen Sie den Rechner neu starten.

Die PSR9000/9000Pro Laufwerke werden nun als „Wechseldatenträger“ angezeigt.

Aktualisieren des Bildschirminhaltes auf dem PC:

Haben Sie, während Sie ein Verzeichnis der PSR9000/9000Pro Festplatte auf dem PC angezeigt haben, Daten auf der Festplatte verändert, (Zum Beispiel das umbenennen eines Midi-Files) , so wird nach dem Aufruf des Menüeintages Ansicht/Aktualisieren auf dem PC der Festplatteninhalt wieder korrekt dargestellt. Dazu muss aber das Laufwerk als „Wechseldatenträger“ eingestellt werden.

Aktualisieren des PSR9000/9000Pro Displays:

Wenn Sie Daten vom PC in den PSR9000/9000Pro überspielt haben müssen Sie damit die Daten auf dem PSR9000/9000Pro Display sichtbar werden, ebenfalls das Display aktualisieren. Dies geschieht auf verschiedene weise:

- 1) In allen Datei-Menüs wechseln Sie einmal kurz zwischen zwei Partitionen oder zwischen einer Partition und der Floppy Disk hin und her.
- 2) Im Song Menü wechseln Sie einfach kurz zwischen zwei Song Displays z.B. SONGII und SONGV hin und her.

Achtung: Insbesondere nach dem Kopieren von Großen Dateimengen meldet nach dem Aufruf eines Song das System manchmal Diskettenfehler (deutsch) bzw. Disk I/O Error. Nach unseren Erkenntnissen sind aber die Daten korrekt kopiert es müssen nur interne Systemzeiger noch aktualisiert werden. Führen Sie im Menü Disk die Funktion „Check Disk“ in der betreffenden Partition aus, danach lassen sich die Datei / Dateien sofort abspielen.

4. Anwendungsbeispiele

Backup ihrer PSR-9000 Partitionen:

Legen Sie einen neuen Ordner (z.B. PSR9000HD-01) auf Ihrem PC an. Öffnen Sie nun die PSR-9000 Partition durch Anklicken des Laufwerksbuchstabens. Gehen Sie nun auf Bearbeiten/Alles markieren und dann auf Bearbeiten/kopieren nun öffnen Sie den zuvor angelegten Ordner und wählen dann Bearbeiten/Einfügen. Die Festplatte wird nun gesichert (Dies kann einige Minuten dauern), Falls Sie ein CD Brenner besitzen können Sie natürlich auch direkt die komplette Partition oder auch teile hiervon auf CD-Rom brennen.

Bearbeiten der Dateien Ihrer Festplatte:

Mit dem USB-Interface können Sie nun auf einfachste Weise Daten vom PC auf die Festplatte Ihres PCs übertragen und umgekehrt. Natürlich ist auch auf einfachste Weise ein Sortieren, Umbenennen von Dateien, Anlegen von Ordnern und Kopieren von Daten auf der Festplatte Ihres Keyboards möglich.

Direkter Download aus dem Internet:

Auch dies stellt mit dem USB-Interface kein Problem mehr da. Wenn Sie z.B. ein MIDIFILE oder ein Sample aus dem Internet ausgewählt haben, so klicken Sie auf die rechte Maustaste und dann auf „Ziel speichern unter“. Nun Wählen Sie direkt Ihre PSR9000 Partition an und dann Ihren gewünschten Ordner. Die Daten werden nun direkt auf Ihren PSR9000 gespeichert und Sie können Sie dann direkt anhören.

Austausch von Daten zwischen zwei und mehreren PSR9000:

Wollten Sie schon immer auf einfachste Weise Daten mit Ihren Musiker Kollegen austauschen ? Kein Problem - Sie können auch mehrere Keyboards gleichzeitig Via USB an den Computer anschließen. Nun können Sie direkt von der einen zur Anderen PSR9000 Festplatte kopieren.

Arbeiten mit Sequenzern (z.B. XG Works):

Verbinden Sie den PSR 9000 sowohl über MIDI als auch über die USB Schnittstelle. Nun rufen Sie das zu bearbeitende Midi-File direkt von der Festplatte des PSR-9000 auf. Sie können es jetzt nach belieben editieren. Sind Sie mit dem Ergebnis zufrieden, gehen Sie auf speichern. Nun können Sie direkt durch drücken der Start Taste auf dem PSR9000 das Ergebnis anhören.

Lesen von Sample CD:

Sparen Sie sich den Kauf eines teuren SCSI CD-Rom Laufwerks. Legen Sie einfach die Sample CD in das CD-ROM Laufwerk Ihres Computer und übertragen die Daten auf die Festplatte Ihres PSR9000. Natürlich ist auch ein Bearbeiten der Sample Daten mit einem Sample Editor direkt auf der PSR9000 Festplatte möglich.

Defragmentieren der Partition:

Um einen schnelleren Zugriff auf Daten Ihrer PSR-9000 Festplatte zu erhalten können Sie diese mit Windows defragmentieren. Wählen Sie hierzu Ihre PSR9000 Partition anklicken auf Eigenschaften/Extras jetzt optimieren, auf der selben Registrierkarten können Sie auch Ihre Festplatte prüfen.

Suchen von Dateien:

Mit der Suchfunktion im Windows Start Menü können Sie nun auf einfachste Weise Dateien auf der Festplatte Ihres Keyboards suchen und eventuell sortieren.

Technische Daten:

USB 2.0 und USB 1.1 Mass Storage Device Class kompatibel

Datendurchsatz: Read - ca. 100.000KBit/sec Write - ca. 100.000KBit/sec